

**ADRES:**

47-400 Racibórz, ul. Opawska 44

**KONTAKT:**

tel. 887 456 889

e-mail: biuroarchiplan@op.pl

**SPIS ZAŁĄCZNIKÓW  
DO PROJEKTU BUDOWLANEGO**

<i>INWESTOR</i>	Wspólnota Mieszkaniowa Nieruchomości ul. Tysiąclecia 78, 92 44-300 Wodzisław Śląski
<i>NAZWA ZAMIERZENIA BUDOWLANEGO</i>	Termomodernizacja budynku mieszkalno-usługowego
<i>ADRES OBIEKTU BUDOWLANEGO</i>	Ul. Tysiąclecia 78 i 92; 44-300 Wodzisław Śląski
<i>POZOSTAŁE DANE ADRESOWE</i>	Nazwa jednostki ewidencyjnej: 421504_Wodzisław Śląski Obręb ewidencyjny: 0001 Wodzisław Nr ewidencyjne działek: 1927/138, 1926/138, 1673/138 ID działek: 241504_1.0001.AR_8.1927/138, 241504_1.0001.AR_8.1926/138, 241504_1.0001.AR_8.1673/138
<i>KATEGORIA OBIEKTU BUDOWLANEGO</i>	XIII
<i>SPIS ZAWARTOŚCI</i>	<ol style="list-style-type: none"><li>1. Informacja dotycząca bezpieczeństwa i ochrony zdrowia (str. 2-10)</li><li>2. Opinia techniczna ocieplenie ścian szczytowych budynku na os. Tysiąclecia 78-92 w Wodzisławiu śląskim, (str. 11-14)</li><li>3. Karta techniczna zadaszania balkonu na 1 piętrze, (str. 15-16)</li></ol>

# 1.INFORMACJA BIOZ

INWESTOR	Wspólnota Mieszkaniowa Nieruchomości ul. Tysiąclecia 78, 92 44-300 Wodzisław Śląski
NAZWA ZAMIERZENIA BUDOWLANEGO	Termomodernizacja budynku mieszkalno-usługowego
ADRES OBIEKTU BUDOWLANEGO	Ul. Tysiąclecia 78 i 92; 44-300 Wodzisław Śląski
POZOSTAŁE DANE ADRESOWE	Nazwa jednostki ewidencyjnej: 421504_Wodzisław Śląski Obręb ewidencyjny: 0001 Wodzisław Nr ewidencyjne działek: 1927/138, 1926/138, 1673/138 ID działek: 241504_1.0001.AR_8.1927/138, 241504_1.0001.AR_8.1926/138, 241504_1.0001.AR_8.1673/138
PROJEKTANT SPORZĄDZAJĄCY INFORMACJĘ	inż. arch. Rafał Fuchs upr. nr WI/22/2018

## INFORMACJA DOTYCZĄCA BEZPIECZEŃSTWA I OCHRONY ZDROWIA NA PLACU BUDOWY

### Zakres robót

Zakres robót obejmuje termomodernizację budynku mieszkalno-usługowego.

### Istniejące obiekty budowlane

Na placu budowy nie występują istniejące obiekty budowlane.

### 1. Kolejność wykonywanych robót

- 1.1. Zagospodarowanie placu budowy
- 1.2. Roboty ziemne
- 1.3. Roboty budowlano-montażowe
- 1.4. Roboty wykończeniowe
- 1.5. Maszyny i urządzenia techniczne użytkowane na placu budowy

### 2. Instrukcja pracowników przed przystąpieniem do realizacji robót szczególnie niebezpiecznych

- szkolenie pracowników w zakresie bhp,
- zasady postępowania w przypadku wystąpienia zagrożenia,
- zasady bezpośredniego nadzoru nad pracami szczególnie niebezpiecznymi przez wyznaczone w tym celu osoby,
- zasady stosowania przez pracowników środków ochrony indywidualnej oraz odzieży i obuwia roboczego,

### 3. Środki techniczne i organizacyjne zapobiegające niebezpieczeństwom wynikającym z wykonywania robót budowlanych

#### 3.1. Zagospodarowanie placu budowy

Zagospodarowanie terenu budowy wykonuje się przed rozpoczęciem robót budowlanych, co najmniej w zakresie:

- A) ogrodzenia terenu i wyznaczenia stref niebezpiecznych,
- B) wykonania dróg, wyjść i przejść dla pieszych,
- C) doprowadzenia energii elektrycznej oraz wody
- D) odprowadzenia ścieków lub ich utylizacji,
- E) urządzenia pomieszczeń higieniczno-sanitarnych i socjalnych,
- F) zapewnienia oświetlenia naturalnego i sztucznego,
- G) zapewnienia właściwej wentylacji,
- H) zapewnienia łączności telefonicznej,
- I) urządzenia składowisk materiałów i wyrobów

Teren budowy lub robót powinien być w miarę potrzeby ogrodzony lub skutecznie zabezpieczony przed osobami postronnymi. Wysokość ogrodzenia powinna wynosić co najmniej 1,5 m. W ogrodzeniu placu budowy lub robót powinny być wykonane oddzielne bramy dla ruchu pieszego oraz pojazdów mechanicznych i maszyn budowlanych.

Szerokość ciągu pieszego jednokierunkowego powinna wynosić co najmniej 0,75 m, a dwukierunkowego 1,20 m. Dla pojazdów używanych w trakcie wykonywania robót budowlanych należy wyznaczyć i oznakować miejsca postojowe na terenie budowy. Szerokość dróg komunikacyjnych na placu budowy lub robót powinna być dostosowana do używanych środków transportowych.

Drogi i ciągi piesze na placu budowy powinny być utrzymane we właściwym stanie technicznym. Nie wolno na nich składować materiałów, sprzętu lub innych przedmiotów. Drogi komunikacyjne dla wózków i taczek oraz pochylnie, po których dokonuje się ręcznego przenoszenia ciężarów nie powinny mieć spadków większych niż 10%. Przejścia i strefy niebezpieczne powinny być oświetlone i oznakowane znakami ostrzegawczymi lub znakami zakazu. Przejścia o pochyleniu większym niż 15 % należy zaopatrzyć w listwy umocowane poprzecznie, w odstępach nie mniejszych niż 0,40 m lub schody o szerokości nie mniejszej niż 0,75 m, zabezpieczone, co najmniej z jednej strony balustradą. Balustrada składa się z deski krawężnikowej o wysokości 0,15 m i poręczy ochronnej umieszczonej na wysokości 1,10 m.

Wolną przestrzeń pomiędzy deską krawężnikową a poręczą należy wypełnić w sposób zabezpieczający pracowników przed upadkiem. Strefa niebezpieczna, w której istnieje zagrożenie spadania z wysokości przedmiotów, powinna być ogrodzona balustradami i oznakowana w sposób uniemożliwiający dostęp osobom postronnym. Strefa ta nie może wynosić mniej niż 1/10 wysokości, z której mogą spadać przedmioty, lecz nie mniej niż 6,0 m. Przejścia, przejazdy i stanowiska pracy w strefie niebezpiecznej powinny być zabezpieczone daszkami ochronnymi. Daszki ochronne powinny znajdować się na wysokości nie mniejszej niż 2,4 m nad terenem w najniższym miejscu i być nachylone pod kątem 45° w kierunku źródła zagrożenia. Pokrycie daszków powinno być szczelne i odporne na przebicie przez spadające przedmioty. Używanie daszków ochronnych jako rusztowań lub miejsc składowania narzędzi, sprzętu, materiałów jest zabronione.

Instalacje rozdziału energii elektrycznej na terenie budowy powinny być zaprojektowane i wykonane oraz utrzymywane i użytkowane w taki sposób, aby nie stanowiły zagrożenia pożarowego lub wybuchowego, lecz chroniły pracowników przed porażeniem prądem elektrycznym. Roboty związane z podłączeniem, sprawdzaniem, konserwacją i naprawą instalacji i urządzeń elektrycznych mogą być wykonywane wyłącznie przez osoby posiadające odpowiednie uprawnienia. Nie jest dopuszczalne sytuowanie stanowisk pracy, składowisk wyrobów i materiałów lub maszyn i urządzeń budowlanych bezpośrednio pod napowietrznymi liniami elektroenergetycznymi lub w odległości liczonej w poziomie od skrajnych przewodów, mniejszej niż:

- A) 3,0 m – dla linii o napięciu znamionowym nieprzekraczającym 1 KV,
- B) 5,0 m – dla linii i napięciu znamionowym powyżej 1 KV, lecz nieprzekraczającym 15 KV,
- C) 10,0 m – dla linii o napięciu znamionowym powyżej 15 KV, lecz nieprzekraczającym 30 KV,
- D) 15,0 m – dla linii o napięciu znamionowym powyżej 30 KV, lecz nieprzekraczającym 110 KV,
- E) 30,0 m – dla linii o napięciu znamionowym powyżej 110 KV.

Żurawie samojezdne, koparki i inne urządzenia ruchome, które mogą zbliżyć się na niebezpieczną odległość do w/w napowietrznych lub kablowych linii elektroenergetycznych, powinny być wyposażone w sygnalizatory napięcia. Rozdzielnice budowlane prądu elektrycznego znajdujące się na terenie budowy należy zabezpieczyć przed dostępem osób nieupoważnionych. Rozdzielnice powinny być usytuowane w odległości nie większej niż 50,0 m od odbiorników energii. Przewody elektryczne zasilające urządzenia mechaniczne powinny być zabezpieczone przed uszkodzeniami mechanicznymi, a ich połączenia

z urządzeniami mechanicznymi wykonane w sposób zapewniający bezpieczeństwo pracy osób obsługujących takie urządzenia. Okresowe kontrole stanu stacjonarnych urządzeń elektrycznych pod względem bezpieczeństwa powinny być przeprowadzane, co najmniej jeden raz w miesiącu, natomiast kontrola stanu i oporności izolacji tych urządzeń, co najmniej dwa razy w roku, a ponadto:

- A) przed uruchomieniem urządzenia po dokonaniu zmian i napraw części elektrycznych i mechanicznych,
- B) przed uruchomieniem urządzenia, jeżeli urządzenie było nieczynne przez ponad miesiąc,
- C) przed uruchomieniem urządzenia po jego przemieszczeniu.

W przypadkach zastosowania urządzeń ochronnych różnicowoprądowych w w/w instalacjach, należy sprawdzać ich działanie każdorazowo przed przystąpieniem do pracy. Dokonywane naprawy i przeglądy urządzeń elektrycznych powinny być odnotowywane w książce konserwacji urządzeń. Należy zapewnić dostateczną ilość wody zdatnej do picia pracownikom zatrudnionym na budowie oraz do celów higieniczno - sanitarnych, gospodarczych i przeciwpożarowych.

Ilość wody do celów higienicznych przypadająca dziennie na każdego pracownika jednocześnie zatrudnionego nie może być mniejsza niż:

- A) 120 l – przy pracach w kontakcie z substancjami szkodliwymi, trującymi lub zakaźnymi albo powodującymi silne zabrudzenie pyłami, w tym 20 l w przypadku korzystania z natrysków,
- B) 90 l - przy pracach brudzących, wykonywanych w wysokich temperaturach lub wymagających zapewnienia należytej higieny procesów technologicznych, w tym 60 l w przypadku korzystania z natrysków,
- C) 30 l – przy pracach nie wymienionych w pkt. „a” i „b”. niezależnie od ilości wody określonej w pkt. „a”, „b”, „c” należy zapewnić, co najmniej 2,5 l na dobę na każdy metr kwadratowy powierzchni terenu poza budynkami, wymagającej polewania (tereny zielone, utwardzone ulice, place itp.)

Pracownikom zatrudnionym w warunkach szczególnie uciążliwych należy zapewnić:

- posiłki wydawane ze względów profilaktycznych,
- napoje, których rodzaj i temperatura powinny być dostosowane do warunków wykonywania pracy.

Posiłki profilaktyczne należy zapewnić pracownikom wykonującym prace:

- związane z wysiłkiem fizycznym, powodującym w ciągu zmiany oboczej efektywny wydatek energetyczny organizmu powyżej 1500 kcal u mężczyzn i powyżej 1 000 kcal u kobiet, wykonywane na otwartej przestrzeni w okresie zimowym; za okres zimowy uważa się okres od dnia 1 listopada do dnia 31 marca.

Napoje należy zapewnić pracownikom zatrudnionym przy pracach na otwartej przestrzeni przy temperaturze otoczenia poniżej 10°C lub powyżej 25°C.

Pracownik może przyrządzać sobie posiłki we własnym zakresie z produktów otrzymanych od pracodawcy. Pracownikom nie przysługuje ekwiwalent pieniężny za posiłki i napoje.

Na terenie budowy powinny być urządzone i wydzielone pomieszczenia higieniczno – sanitarne i socjalne – szatnie (na odzież roboczą i ochronną), umywalnie, jadalnie, suszarnie oraz ustępy. Dopuszczalne jest korzystanie z istniejących na terenie budowy pomieszczeń i urządzeń higieniczno – sanitarnych inwestora, jeżeli przewiduje to zawarta umowa.

Zabrania się urządzania w jednym pomieszczeniu szatni i jadalni w przypadkach, gdy na terenie budowy, na której roboty budowlane wykonuje więcej niż 20 – pracujących.

W takim przypadku, szafki na odzież powinny być dwudzielne, zapewniające możliwość przechowywania oddzielnie odzieży roboczej i własnej. W pomieszczeniach higieniczno – sanitarnych mogą być stosowane ławki, jako miejsca siedzące, jeżeli są one trwale przytwierdzone do podłoża. Jadalnia powinna składać się z dwóch części:

- A) jadalni właściwej, gdzie powinno przypadać co najmniej 1,10 m<sup>2</sup> powierzchni na każdego z pracowników jednocześnie spożywających posiłek,
- B) pomieszczeń do przygotowywania, wydawania napojów oraz zmywania naczyń stołowych.

W przypadku usytuowania pomieszczeń higieniczno – sanitarnych w kontenerach dopuszcza się niższą wysokość tych pomieszczeń, tj. do 2,20 m.

Na terenie budowy powinny być wyznaczone oznakowane, utwardzone i odwodnione miejsca do składowania materiałów i wyrobów. Składowiska materiałów, wyrobów i urządzeń technicznych należy wykonać w sposób wykluczający możliwość wywrócenia, zsunęcia, rozsunięcia się lub spadnięcia składowanych wyrobów i urządzeń. Materiały drobnicowe powinny być ułożone w stosy o wysokości nie większej niż 2,0 m, a stosy materiałów workowanych ułożone w warstwach krzyżowo do wysokości nieprzekraczającej 10 – warstw.

Odległość stosów przy składowaniu materiałów nie powinna być mniejsza niż:

- A) 0,75 m - od ogrodzenia lub zabudowań,

B) 5,00 m - od stałego stanowiska pracy.

Opieranie składowanych materiałów lub wyrobów o płoty, słupy napowietrznych linii elektroenergetycznych, konstrukcje wsporcze sieci trakcyjnej lub ściany obiektu budowlanego jest zabronione.

Wchodzenie i schodzenie ze stosu utworzonego ze składowanych materiałów lub wyrobów jest dopuszczalne przy użyciu drabiny lub schodów.

Teren budowy powinien być wyposażony w sprzęt niezbędny do gaszenia pożarów, który powinien być regularnie sprawdzany, konserwowany i uzupełniany, zgodnie z wymaganiami producentów i przepisów przeciwpożarowych.

Ilość i rozmieszczenie gaśnic przenośnych powinno być zgodne z wymaganiami przepisów przeciwpożarowych. W pomieszczeniach zamkniętych należy zapewnić wymianę powietrza, wynikającą z potrzeb bezpieczeństwa pracy. Wentylacja powinna działać sprawnie i zapewniać dopływ świeżego powietrza. Nie może ona powodować przeciągów, wyziębienia lub przegrzewania pomieszczeń pracy.

### 3.2. Roboty ziemne

Zagrożenia występujące przy wykonywaniu robót ziemnych:

- upadek pracownika lub osoby postronnej do wykopu (brak wygrozdzenia wykopu balustradami; brak przykrycia wykopu),
- zasypanie pracownika w wykopie wąsko przestrzennym (brak zabezpieczenia ścian wykopu przed obsunięciem się; obciążenie klina naturalnego odłamu gruntu urobkiem pochodzącym z wykopu),
- potrącenie pracownika lub osoby postronnej łyżką koparki przy wykonywaniu robót na placu budowy lub w miejscu dostępnym dla osób postronnych (brak wygrozdzenia strefy niebezpiecznej).

Roboty ziemne powinny być prowadzone na podstawie projektu określającego położenie instalacji i urządzeń podziemnych, mogących znaleźć się w zasięgu prowadzonych robót.

Wykonywanie robót ziemnych w bezpośrednim sąsiedztwie sieci, takich jak:

- elektroenergetyczne,
- gazowe,
- telekomunikacyjne,
- ciepłownicze,
- wodociągowe i kanalizacyjne,

powinno być poprzedzone określeniem przez kierownika budowy bezpiecznej odległości w jakiej mogą być one wykonywane od istniejącej sieci i sposobu wykonywania tych robót. W czasie wykonywania robót ziemnych miejsca niebezpieczne należy ogrodzić i umieścić napisy ostrzegawcze. W czasie wykonywania wykopów w miejscach dostępnych dla osób nie zatrudnionych przy tych robotach, należy wokół wykopów pozostawionych na czas zmroku i w nocy ustawić balustrady zaopatrzone w światło ostrzegawcze koloru czerwonego.

Poręcze balustrad powinny znajdować się na wysokości 1,10 m nad terenem i w odległości nie mniejszej niż 1,0 m od krawędzi wykopu. Wykopy o ścianach pionowych nieumocnionych, bez rozparcia lub podparcia mogą być wykonywane tylko do głębokości 1,0 m w gruntach zwartych, w przypadku gdy teren przy wykopie nie jest obciążony w pasie o szerokości równej głębokości wykopu.

Wykopy bez umocnień o głębokości większej niż 1,0 m, lecz nie większej od 2,0 m można wykonywać, jeżeli pozwalają na to wyniki badań gruntu i dokumentacja geologiczno – inżynierska. Bezpieczne nachylenie ścian wykopów powinno być określone w dokumentacji projektowej wówczas, gdy:

- roboty ziemne wykonywane są w gruncie nawodnionym,
- teren przy skarpie wykopu ma być obciążony w pasie równym głębokości wykopu,
- grunt stanowią łył skłonne do pęcznienia,
- wykopu dokonuje się na terenach osuwiskowych,
- głębokość wykopu wynosi więcej niż 4,0 m.

Jeżeli wykop osiągnie głębokość większą niż 1,0 m od poziomu terenu, należy wykonać zejście (wejście) do wykopu. Odległość pomiędzy zejściami (wejściami) do wykopu nie powinna przekraczać 20,0 m. Należy również ustalić rodzaje prac, które powinny być wykonywane przez, co najmniej dwie osoby, w celu zapewnienia asekuracji, ze względu na możliwość wystąpienia szczególnego zagrożenia dla zdrowia lub życia ludzkiego. Dotyczy to prac wykonywanych w wykopach i wyrobiskach o głębokości większej od 2,0 m.

Składowanie urobku, materiałów i wyrobów jest zabronione:

- w odległości mniejszej niż 0,60 m od krawędzi wykopu, jeżeli ściany wykopu są obudowane oraz jeżeli obciążenie urobku jest przewidziane w doborze obudowy,
- w strefie klina naturalnego odłamu gruntu, jeżeli ściany wykopu nie są obudowane.

Ruch środków transportowych obok wykopów powinien odbywać się poza granicą klina naturalnego odłamu gruntu. W czasie wykonywania robót ziemnych nie powinno dopuszczać się dotworzenia nawisów gruntu. Przebywanie osób pomiędzy ścianą wykopu a koparką, nawet w czasie postoju jest zabronione. Zakładanie obudowy lub montaż rur w uprzednio wykonanym wykopie o ścianach pionowych i na głębokości powyżej 1,0 m wymaga tymczasowego zabezpieczenia osób klatkami osłonowymi lub obudową prefabrykowaną.

### 3.3. Roboty budowlano-montażowe

Zagrożenia występujące przy wykonywaniu robót budowlano – montażowych:

- upadek pracownika z wysokości (brak zabezpieczenia obrysu stropu; brak zabezpieczenia otworów technologicznych w powierzchni stropu; brak zabezpieczenia otworów prowadzących na płyty balkonowe);
- przygnięcie pracownika płytą prefabrykowaną wielkowymiarową podczas wykonywania robót montażowych przy użyciu żurawia budowlanego (przebywanie pracownika w strefie zagrożenia, tj. w obszarze równym rzutowi przemieszczanego elementu, powiększonym z każdej strony o 6,0 m).

Roboty montażowe konstrukcji stalowych i prefabrykowanych elementów wielkowymiarowych mogą być wykonywane na podstawie projektu montażu oraz planu „bioz” przez pracowników zapoznanych z instrukcją organizacji montażu oraz rodzajem używanych maszyn i innych urządzeń technicznych.

Przebywanie osób na górnych płaszczyznach ścian, belek, słupów, ram lub kratownic oraz na dwóch niższych kondygnacjach, znajdujących się bezpośrednio pod kondygnacją, na której prowadzone są roboty montażowe, jest zabronione.

Prowadzenie montażu z elementów wielkowymiarowych jest zabronione:

- przy prędkości wiatru powyżej 10 m/s,
- przy złej widoczności o zmierzchu, we mgle i w porze nocnej, jeżeli stanowiska pracy nie mają wymaganego przepisami odrębnego oświetlenia.

Odległość pomiędzy skrajnią podwozia lub platformy obrotowej żurawia a zewnętrznymi częściami konstrukcji montowanego obiektu budowlanego powinna wynosić co najmniej 0,75 m.

Zabronione jest w szczególności:

- przechodzenia osób w czasie pracy żurawia pomiędzy obiektami budowlanymi a podwoziem żurawia lub wychylania się przez otwory w obiekcie budowlanym,
- składowanie materiałów i wyrobów pomiędzy skrajnią żurawia budowlanego lub pomiędzy torowiskiem żurawia a konstrukcją obiektu budowlanego lub jego tymczasowymi zabezpieczeniami.

Punkty świetlne przy stanowiskach montażowych powinny być tak rozmieszczone, aby zapewniały równomierne oświetlenie, bez ostrych cieni i olśnień osób. Elementy prefabrykowane można zwolnić z podwieszenia po ich uprzednim zamocowaniu w miejscu wbudowania. W czasie zakładania stężeń montażowych, wykonywania robót spawalniczych, odczepiania elementów prefabrykowanych z zawiesi i betonowania styków należy stosować wyłącznie pomosty montażowe lub drabiny rozstawne. W czasie montażu, w szczególności słupów, belek i wiązarów, należy stosować podkładki pod liny zawiesi, zapobiegające przetarciu i załamaniu lin. Podnoszenie i przemieszczanie na elementach prefabrykowanych osób, przedmiotów, materiałów lub wyrobów jest zabronione. Osoby przebywające na stanowiskach pracy, znajdujące się na wysokości co najmniej 1,0 m od poziomu podłogi lub ziemi, powinny być zabezpieczone balustradą przed upadkiem z wysokości.

Balustradami powinny być zabezpieczone:

- krawędzie stropów nieobudowanych ścianami zewnętrznymi,
- pozostawione otwory w ścianach (drzwiowe, balkonowe, szybów dźwigowych).

Otwory w stropach na których prowadzone są prace lub do których możliwy jest dostęp ludzi, należy zabezpieczyć przed możliwością wypadnięcia lub ogrodzić balustradą.

Przemieszczanie w poziomie stanowisko pracy powinno mieć zapewnione mocowanie końcówki linki bezpieczeństwa do pomocniczej liny ochronnej lub prowadnicy poziomej, zamocowanej na wysokości około 1,50 m wzdłuż zewnętrznej strony krawędzi przejścia.

Wytrzymałość i sposób zamocowania prowadnicy, powinny uwzględniać obciążenie dynamiczne spadającej osoby.

W przypadku gdy zachodzi konieczność przemieszczenia stanowiska pracy w pionie, linka bezpieczeństwa szelek bezpieczeństwa powinna być zamocowana do prowadnicy pionowej za pomocą urządzenia samohamującego. Długość linki bezpieczeństwa szelek bezpieczeństwa nie powinna być większa niż 1,50 m. Amortyzatory spadania nie są wymagane, jeżeli linki asekuracyjne są mocowane do linek urządzeń

samohamujących, ograniczających wystąpienie siły dynamicznej w momencie spadania, zwłaszcza aparatów bezpieczeństwa lub pasów bezwładnościowych.

Osoby korzystające z urządzeń krzeselkowych, drabin linowych lub ruchomych podestów roboczych powinny być dodatkowo zabezpieczone przed upadkiem z wysokości za pomocą prowadnicy pionowej, zamocowanej niezależnie od lin nośnych drabiny, krzeselka lub podestu. Ponadto, należy ustalić rodzaje prac, które powinny być wykonywane, przez co najmniej dwie osoby, w celu zapewnienia asekuracji, ze względu na możliwość wystąpienia szczególnego zagrożenia dla zdrowia lub życia ludzkiego.

Dotyczy to prac wykonywanych na wysokości powyżej 2,0 m w przypadkach, w których wymagane jest zastosowanie środków ochrony indywidualnej przed upadkiem z wysokości.

### 3.4. Roboty wykończeniowe

Zagrożenia występujące przy wykonywaniu robót wykończeniowych:

- upadek pracownika z wysokości (brak balustrad ochronnych przy podestach roboczych rusztowania; brak stosowania sprzętu chroniącego przed upadkiem z wysokości przy wykonywaniu robót związanych z montażem lub demontażem rusztowania),

- uderzenie spadającym przedmiotem osoby postronnej korzystającej z ciągu pieszego usytuowanego przy budowanym lub remontowanym obiekcie budowlanym (brak wygrozdzenia strefy niebezpiecznej).

Roboty wykończeniowe zewnętrzne (elewacja budynku) mogą być wykonywane przy użyciu ruchomych podestów roboczych oraz rusztowań np. „Mostostal – Baumann”, „Bosta – 70”, „Stalkol”, „RR- 1/30”, „Plettac”, „Roco – 1”.

Montaż rusztowań, ich eksploatacja i demontaż powinny być wykonane zgodnie z instrukcją producenta lub projektem indywidualnym. Osoby zatrudnione, przy montażu i demontażu rusztowań oraz monterzy podestów roboczych powinien posiadać wymagane uprawnienia.

Osoby dokonujące montażu i demontażu rusztowań obowiązane są dostosowania urządzeń zabezpieczających przed upadkiem z wysokości. Przed montażem i demontażem rusztowań należy wyznaczyć i wygrodzić strefę niebezpieczną.

Rusztowania i ruchome podesty robocze powinny być wykorzystywane zgodnie z przeznaczeniem. Odbiór rusztowania dokonuje się wpisem do dziennika budowy lub w protokole odbioru technicznego. W przypadku rusztowań systemowych dopuszczalne jest umieszczenie poręczy ochronnej na wysokości 1,00 m. Rusztowania z elementów metalowych powinny być uziemione i posiadać instalację piorunochronną. Rusztowania usytuowane bezpośrednio przy drogach, ulicach oraz w miejscach przejazdów i przejść dla pieszych, powinny posiadać daszki ochronne i osłonę z siatek ochronnych. Stosowanie siatek ochronnych nie zwalnia z obowiązku stosowania balustrad. Roboty wykończeniowe wewnętrzne mogą być wykonywane z rusztowań składanych typu „warszawa” (roboty tynkarskie, montażowe, instalacyjne) oraz drabin rozstawnych (roboty malarskie). Montaż rusztowań, ich eksploatacja i demontaż powinny być wykonane zgodnie z instrukcją producenta. Montaż i demontaż tego typu rusztowań może być przeprowadzony tylko i wyłącznie przez osoby odpowiednio przeszkolone w zakresie jego konstrukcji, montażu i demontażu. Rusztowania tego typu powinny być wykorzystywane zgodnie z przeznaczeniem. Dopuszcza się wykonywanie robót malarskich przy użyciu drabin rozstawnych tylko do wysokości nieprzekraczalnej 4,0 m od poziomu podłogi. Drabiny należy zabezpieczyć przed poślizgiem i rozsunięciem się oraz zapewnić ich stabilność. W pomieszczeniach, w których będą prowadzone roboty malarskie roztworami wodnymi, należy wyłączyć instalację elektryczną i stosować zasilanie, które nie będzie mogło spowodować zagrożenia prądem elektrycznym.

Przy ręcznej lub mechanicznej obróbce elementów kamiennych, pracownicy powinni używać środków ochrony indywidualnej, takich jak:

- gogle lub przyłbice ochronne,
- helmy ochronne,
- rękawice wzmocnione skórą,
- obuwie z wkładkami stalowymi chroniącymi palce stóp.

Stanowiska pracy powinny umożliwić swobodę ruchu, niezbędną do wykonywania pracy.

### 3.5. Maszyny i urządzenia techniczne użytkowane na placu budowy

Zagrożenia występujące przy wykonywaniu robót budowlanych przy użyciu maszyn i urządzeń technicznych:

- pochwylenie kończyny górnej lub kończyny dolnej przez napęd (brak pełnej osłony napędu),
- potrącenie pracownika lub osoby postronnej łyżką koparki przy wykonywaniu robót na placu budowy lub w miejscu dostępnym dla osób postronnych (brak wygrozdzenia strefy niebezpiecznej),

- porażenie prądem elektrycznym (brak zabezpieczenia przewodów zasilających urządzenia mechaniczne przed uszkodzeniami mechanicznymi).

Maszyny i inne urządzenia techniczne oraz narzędzia zmechanizowane powinny być montowane, eksploatowane i obsługiwane zgodnie z instrukcją producenta oraz spełniać wymagania określone w przepisach dotyczących systemu oceny zgodności.

Maszyny i inne urządzenia techniczne, podlegające dozorowi technicznemu, mogą być używane na terenie budowy tylko wówczas, jeżeli wystawiono dokumenty uprawniające do ich eksploatacji.

Wykonawca, użytkujący maszyny i inne urządzenia techniczne, niepodlegające dozorowi technicznemu, powinien udostępnić organom kontroli dokumentację techniczną – ruchową lub instrukcję obsługi tych maszyn lub urządzeń.

Operatorzy lub maszyniści żurawi, maszyn budowlanych, kierowcy wózków i innych maszyn o napędzie silnikowym powinni posiadać wymagane kwalifikacje.

Stanowiska pracy operatorów maszyn lub innych urządzeń technicznych, które nie posiadają kabin, powinny być:

- zadaszone i zabezpieczone przed spadającymi przedmiotami,
- osłonięte w okresie zimowym.

## 2. Instruktaż pracowników przed przystąpieniem do realizacji robót szczególnie niebezpiecznych

Szkolenia w dziedzinie bezpieczeństwa i higieny pracy dla pracowników zatrudnionych na stanowiskach robotniczych, przeprowadza się jako:

- szkolenie wstępne,
- szkolenie okresowe.

Szkolenia te przeprowadzane są w oparciu o programy poszczególnych rodzajów szkolenia.

Szkolenia wstępne ogólne („instruktaż ogólny”) przechodzą wszyscy nowozatrudniani pracownicy przed dopuszczeniem do wykonywania pracy. Obejmuje ono zapoznanie pracowników z podstawowymi przepisami bhp zawartymi w kodeksie pracy, w układach zbiorowych pracy i regulaminach pracy, zasadami bhp obowiązującymi w danym zakładzie pracy oraz zasadami udzielania pierwszej pomocy.

Szkolenie wstępne na stanowisku pracy („instruktaż stanowiskowy”) powinien zapoznać pracowników z zagrożeniami występującymi na określonym stanowisku pracy, sposobami ochrony przed zagrożeniami, oraz metodami bezpiecznego wykonywania pracy na tym stanowisku.

Pracownicy przed przystąpieniem do pracy, powinni być zapoznani z ryzykiem zawodowym związanym z pracą na danym stanowisku pracy. Fakt odbycia przez pracownika szkolenia wstępnego ogólnego, szkolenia wstępnego na stanowisku pracy oraz zapoznania z ryzykiem zawodowym, powinien być potwierdzony przez pracownika na piśmie oraz odnotowany w aktach osobowych pracownika.

Szkolenia wstępne podstawowe w zakresie bhp, powinny być przeprowadzone w okresie nie dłuższym niż 6 – miesięcy od rozpoczęcia pracy na określonym stanowisku pracy.

Szkolenia okresowe w zakresie bhp dla pracowników zatrudnionych na stanowiskach robotniczych, powinny być przeprowadzane w formie instruktażu nie rzadziej niż raz na 3 – lata, a na stanowiskach pracy, na których występują szczególne zagrożenia dla zdrowia lub życia oraz zagrożenia wypadkowe –nie rzadziej niż raz w roku.

Pracownicy zatrudnieni na stanowiskach operatorów żurawi, maszyn budowlanych i innych maszyn o napędzie silnikowym powinni posiadać wymagane kwalifikacje.

Powyższy wymóg nie dotyczy betoniarek z silnikami elektrycznymi jednofazowymi oraz silnikami trójfazowymi o mocy do 1 kw.

Na placu budowy powinny być udostępnione pracownikom do stałego korzystania, aktualne instrukcje bezpieczeństwa i higieny pracy dotyczące:

- wykonywania prac związanych z zagrożeniami wypadkowymi lub zagrożeniami zdrowia pracowników,
- obsługi maszyn i innych urządzeń technicznych,
- postępowania z materiałami szkodliwymi dla zdrowia i niebezpiecznymi,
- udzielania pierwszej pomocy.

W/w instrukcje powinny określać czynności do wykonywania przed rozpoczęciem danej pracy, zasady i sposoby bezpiecznego wykonywania danej pracy, czynności do wykonywania po jej zakończeniu oraz zasady postępowania w sytuacjach awaryjnych stwarzających zagrożenia dla życia lub zdrowia pracowników.

Nie wolno dopuścić pracownika do pracy, do której wykonywania nie posiada wymaganych kwalifikacji lub potrzebnych umiejętności, a także dostatecznej znajomości przepisów oraz zasad bhp.

Bezpośredni nadzór nad bezpieczeństwem i higieną pracy na stanowiskach pracy sprawują odpowiednio kierownik budowy (kierownik robót) oraz mistrz budowlany, stosownie do zakresu obowiązków.



### 3. Środki techniczne i organizacyjne zapobiegające niebezpieczeństwom wynikającym z wykonywania robót budowlanych

Bezpośredni nadzór nad bezpieczeństwem i higieną pracy na stanowiskach pracy sprawują odpowiednio kierownik budowy (kierownik robót) oraz mistrz budowlany, stosownie do zakresu obowiązków. Nieprzestrzeganie przepisów bhp na placu budowy prowadzi do powstania bezpośrednich zagrożeń dla życia lub zdrowia pracowników.

#### Przyczyny organizacyjne powstawania wypadków przy pracy:

##### *A) niewłaściwa ogólna organizacja pracy*

- 1) nieprawidłowy podział pracy lub rozplanowanie zadań,
- 2) niewłaściwe polecenia przełożonych,
- 3) brak nadzoru,
- 4) brak instrukcji posługiwania się czynnikiem materialnym,
- 5) tolerowanie przez nadzór odstępstw od zasad bezpieczeństwa pracy,
- 6) brak lub niewłaściwe przeszkolenie w zakresie bezpieczeństwa pracy i ergonomii,
- 7) dopuszczenie do pracy człowieka z przeciwwskazaniami lub bez badań lekarskich;

##### *B) niewłaściwa organizacja stanowiska pracy:*

- 1) niewłaściwe usytuowanie urządzeń na stanowiskach pracy,
- 2) nieodpowiednie przejścia i dojścia,
- 3) brak środków ochrony indywidualnej lub niewłaściwy ich dobór

#### Przyczyny techniczne powstawania wypadków przy pracy:

##### *A) niewłaściwy stan czynnika materialnego:*

- 1) wady konstrukcyjne czynnika materialnego będące źródłem zagrożenia,
- 2) niewłaściwa stateczność czynnika materialnego,
- 3) brak lub niewłaściwe urządzenia zabezpieczające,
- 4) brak środków ochrony zbiorowej lub niewłaściwy ich dobór,
- 5) brak lub niewłaściwa sygnalizacja zagrożeń,
- 6) niedostosowanie czynnika materialnego do transportu, konserwacji lub napraw;

##### *B) niewłaściwe wykonanie czynnika materialnego:*

- 1) zastosowanie materiałów zastępczych,
- 2) niedotrzymanie wymaganych parametrów technicznych;

##### *C) wady materiałowe czynnika materialnego:*

- 1) ukryte wady materiałowe czynnika materialnego;

##### *D) niewłaściwa eksploatacja czynnika materialnego:*

- 1) nadmierna eksploatacja czynnika materialnego,
- 2) niedostateczna konserwacja czynnika materialnego,
- 3) niewłaściwe naprawy i remonty czynnika materialnego.

Osoba kierująca pracownikami jest obowiązana:

- organizować stanowiska pracy zgodnie z przepisami i zasadami bezpieczeństwa i higieny pracy,
- dbać o sprawność środków ochrony indywidualnej oraz ich stosowania zgodnie z przeznaczeniem,
- organizować, przygotowywać i prowadzić prace, uwzględniając zabezpieczenie pracowników przed wypadkami przy pracy, chorobami zawodowymi i innymi chorobami związanymi z warunkami środowiska pracy,
- dbać o bezpieczny i higieniczny stan pomieszczeń pracy i wyposażenia technicznego, a także o sprawność środków ochrony zbiorowej i ich stosowania zgodnie z przeznaczeniem, na podstawie:
  - oceny ryzyka zawodowego występującego przy wykonywaniu robót nadanym stanowisku pracy
- wykazu prac szczególnie niebezpiecznych,
- określenia podstawowych wymagań bhp przy wykonywaniu prac szczególnie niebezpiecznych,
- wykazu prac wykonywanych przez co najmniej dwie osoby,
- wykazu prac wymagających szczególnej sprawności psychofizycznej kierownik budowy powinien podjąć stosowne środki profilaktyczne mające na celu:
  - zapewnić organizację pracy i stanowisk pracy w sposób zabezpieczający pracowników przed zagrożeniami wypadkowymi oraz oddziaływaniem czynników szkodliwych i uciążliwych,

- zapewnić likwidację zagrożeń dla zdrowia i życia pracowników głównie przez stosowanie technologii, materiałów i substancji nie powodujących takich zagrożeń.  
W razie stwierdzenia bezpośredniego zagrożenia dla życia lub zdrowia pracowników osoba kierująca, pracownikami obowiązana jest do niezwłocznego wstrzymania prac i podjęcia działań w celu usunięcia tego zagrożenia.

Pracownicy zatrudnieni na budowie, powinni być wyposażeni w środki ochrony indywidualnej oraz odzież i obuwie robocze, zgodnie z tabelą norm przydziału środków ochrony indywidualnej oraz odzieży i obuwia roboczego opracowaną przez pracodawcę.

Środki ochrony indywidualnej w zakresie ochrony zdrowia i bezpieczeństwa użytkowników tych środków powinny zapewniać wystarczającą ochronę przed występującymi zagrożeniami (np. upadek z wysokości, uszkodzenie głowy, twarzy, wzroku, słuchu).

Kierownik budowy obowiązany jest informować pracowników o sposobach posługiwania się tymi środkami.

#### Podstawa prawna opracowania:

- Ustawa z dnia 26 czerwca 1974 r. – Kodeks Pracy (t. jedn. Dz.U. z 1998 r. nr 21 poz.94 z późn.zm.)
- art.21 „a” ustawy z dnia 7 lipca 1994 r. – Prawo Budowlane (Dz.U. z 2000 r. nr 106 poz.1126 z późn.zm.)
- Ustawa z dnia 21 grudnia 2000 r. o dozorze technicznym (Dz.U. nr 122 poz.1321 z późn.zm.)
- Rozporządzenie Ministra Infrastruktury z dnia 27 sierpnia 2002 r. w sprawie szczegółowego zakresu i formy planu bezpieczeństwa i ochrony zdrowia oraz szczegółowego zakresu rodzajów robót budowlanych, stwarzających zagrożenia bezpieczeństwa i zdrowia ludzi (Dz.U. nr 151 poz.1256)
- Rozporządzenie Ministra Pracy i Polityki Socjalnej z dnia 28 maja 1996 r. w sprawie szczególnych zasad szkolenia w dziedzinie bezpieczeństwa i higieny pracy (Dz.U. nr 62 poz. 285)
- Rozporządzenie Ministra Pracy i Polityki Socjalnej z dnia 28 maja 1996 r. w sprawie rodzajów prac wymagających szczególnej sprawności psychofizycznej(Dz.U.nr 62 poz. 287)
- Rozporządzenie Ministra Pracy i Polityki Socjalnej z dnia 28 maja 1996 r. w sprawie rodzajów prac, które powinny być wykonywane przez co najmniej dwie osoby (Dz.U. nr 62 poz. 288)
- Rozporządzenie Ministra Pracy i Polityki Socjalnej z dnia 29 maja 1996 r. w sprawie uprawnień rzeczoznawców do spraw bezpieczeństwa i higieny pracy, zasad opiniowania projektów budowlanych, w których przewiduje się pomieszczenia pracy oraz trybu powoływania członków komisji kwalifikacyjnej do oceny kandydatów na rzeczoznawców (Dz.U. nr 62 poz. 290)
- Rozporządzenie Rady Ministrów z dnia 28 maja 1996 r. w sprawie profilaktycznych posiłków i napojów (Dz.U. nr 60 poz. 278)
- Rozporządzenie Ministra Pracy i Polityki Socjalnej z dnia 26 września 1997 r. w sprawie ogólnych przepisów bezpieczeństwa i higieny pracy (Dz.U. nr 129 poz.844 z późn.zm.)
- Rozporządzenie Ministra Gospodarki z dnia 20 września 2000 r. w sprawie bezpieczeństwa i higieny pracy podczas eksploatacji maszyn i innych urządzeń technicznych do robót ziemnych, budowlanych i drogowych (Dz.U. nr 118 poz.1263)
- Rozporządzenie Rady Ministrów z dnia 16 lipca 2002 r. w sprawie rodzajów urządzeń technicznych podlegających dozorowi technicznemu (Dz.U. nr 120 poz.1021)
- Rozporządzenie Ministra Infrastruktury z dnia 6 lutego 2003 r. w sprawie bezpieczeństwa i higieny pracy podczas wykonywania robót budowlanych(Dz.U. nr 47 poz. 401).

PROJEKTANT (ARCHITEKTURA)	inż. arch. Rafał Fuchs upr. nr W/22/2018	
------------------------------	---	---



Atlas sp. z o.o.  
ul. Jana Kilińskiego 2, 91-421 Łódź  
tel.: + 48 42 631 88 00  
e-mail: atlas@atlas.com.pl  
www.atlas.com.pl

Kraków 21.07.2023 r.

## OPINIA TECHNICZNA

Ocieplenia ścian szczytowych elewacji budynku mieszkalnego w Wodzisławiu Śląskim na os. Tysiąclecia 78-92

### 1 Przedmiot i zakres opracowania

Przy sporządzaniu niniejszego opracowania posłużono się informacjami uzyskanymi podczas oględzin oraz badań wilgotnościowych.

### 2 Opis ogólny budynku i stanu istniejącego wybranych elementów

#### 2.1 Ogólny opis budynku

Oględzinom podlegały ściany szczytowe elewacji budynku czteropiętrowego podpiwniczonego. Ocieplenie wykonano z wykorzystaniem płyt ze styrosupremy.



#### 2.2 Stan techniczny elewacji

Na elewacji założono ocieplenie ze styrosupremy. Na styrosupremę założono tynk cementowo-wapienny o grubości około 3,5 cm. Zbrojony siatką Rabitza.



Atlas sp. z o.o.  
ul. Jana Kilińskiego 2, 91-421 Łódź  
tel.: + 48 42 631 88 00  
e-mail: atlas@atlas.com.pl  
www.atlas.com.pl

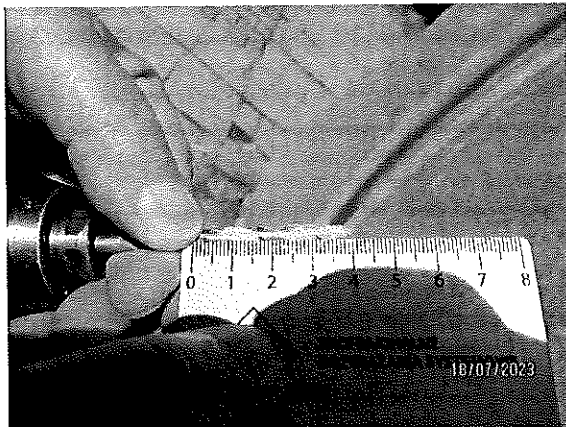

Przeprowadzono pomiar wilgotności warstwy ocieplającej

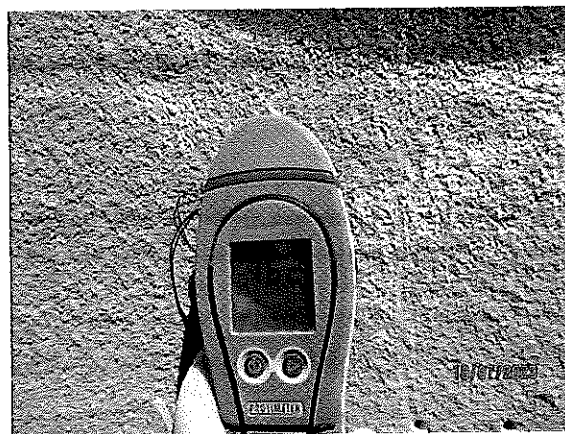
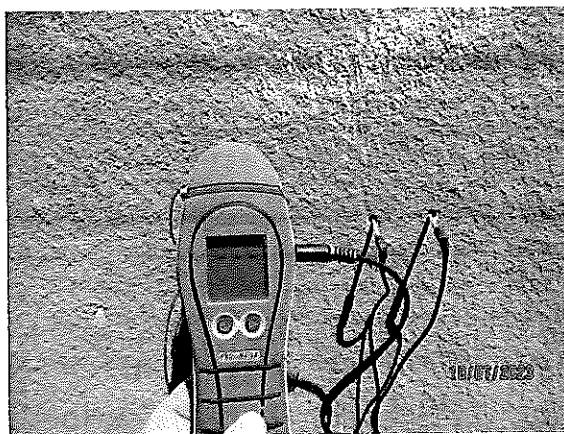

Nie stwierdzono zawilgoczeń w warstwie ocieplającej

### 3 Wnioski

Z uwagi na dużą grubość tynku na istniejącym ociepleniu należy wykonać obliczenia konstrukcyjne sposobu mocowania dodatkowego obciążenia ścian budynku.

Możliwe jest zastosowanie systemu ATLAS RENOTER, lecz łączniki muszą być kotwione w ścianie konstrukcyjnej. Łączniki muszą być wkręcane ocynkowane lub ze stali nierdzewnej. Ilość łączników i ich rodzaj należy obliczyć bez uwzględnienia adhezji kleju i mocowań istniejącego ocieplenia.

Przed założeniem ocieplenia elewacji należy uwzględnić remont płyt balkonowych. Niektóre płyty balkonowe znajdują się w złym stanie technicznym – odsłonięte pręty zbrojeniowe.



Atlas sp. z o.o.  
ul. Jana Kilińskiego 2, 91-421 Łódź  
tel.: + 48 42 631 88 00  
e-mail: atlas@atlas.com.pl  
www.atlas.com.pl



#### 4 Podsumowanie i zalecenia

- 4.1** Należy wykonać projekt ocieplenia budynku z uwzględnieniem obowiązujących norm cieplnych. W projekcie należy uwzględnić mocowanie systemu ATLAS RENOTER łącznikami ze stali nierdzewnej lub ocynkowanymi wkręcanyymi z zaślepką. Przy obliczeniu ilości łączników na metr kwadratowy należy uwzględnić brak adhezji kleju do podłoża w obecnym systemie ocieplenia i brak wytrzymałości na wyrwanie zastosowanych obecnie łączników.

Technologia prac:

- Oczyszczyć powierzchnię elewacji ręcznie przy użyciu szczotek drucianych. Usunąć fragmenty wyprawy słabo przywierającej do podłoża.
- Aplikować na całą elewację preparat ATLAS MYKOS PLUS jednokrotnie, a miejscach silnie porośniętych dwukrotnie zgodnie z Kartą Techniczną wyrobu.
- Przykleić na kleju ATLAS STOPTER K20 płyty styropianowe o grubości zgodnej z projektem technicznym, klejenie wykonać całopowierzchniowo.
- Zamontować łączniki ze stali nierdzewnej z zaślepkami kotwiąc przez istniejące ocieplenie do podłoża.
- Złożyć warstwę zbrojącą zgodnie z instrukcją ITB, z siatki z włókna szklanego ATLAS 150 na kleju ATLAS STOPTER K 20 lub ATLAS STOPTER K50.
- Złożyć tynk SILKONOWY ATLAS z preparatem gruntującym ATLAS SILIKON ANX.
- Po założeniu ocieplenia montować parapety okienne w świetle ościeży bez nanoszenia wyprawy w ościeżach.

- 4.2** Przed przystąpieniem do remontu elewacji należy wykonać naprawę płyt balkonowych.

Technologia prac:

- Zdemontować istniejące warstwy odsłaniając płytę konstrukcyjną.
- Usunąć skorodowany beton na głębokość minimum 1 cm w obszarze skorodowanych prętów zbrojeniowych.
- Oczyszczyć pręty zbrojeniowe z łuski rdzy i oczyścić powierzchnię prętów szczotkami stalowymi ręcznie (stopień czystości Sa 2,0)
- Złożyć na powierzchnię prętów zaprawę antykorozyjną ATLAS ADHER S w 2 warstwach.
- Zwilżyć powierzchnię naprawianego betonu wodą (powierzchnia matowo wilgotna) i założyć warstwę szczepną ATLAS ADHER S.
- Na niezwiązaną warstwę szczepną założyć warstwę naprawczą ATLAS FILER S.



Atlas sp. z o.o.  
ul. Jana Kilińskiego 2, 91-421 Łódź  
tel.: + 48 42 631 88 00  
e-mail: atlas@atlas.com.pl  
www.atlas.com.pl

- Po wykonaniu napraw konstrukcyjnych założyć warstwę spadkową, na warstwie spadkowej hydroizolację z membrany ATLAS SMB, wylewkę dociskową, hydroizolację podplytkową ATLAS WODER DUO. Szczegóły technologii należy ustalić po zdefiniowaniu sposobu wykończenia powierzchni balkonów.
- Do hydroizolacji podplytkowej należy montować profile okapowe.

## 5 Literatura

1. ETAG 004 *Złożone systemy izolacji cieplnej z wyprawami tynkarskimi.*
2. Instrukcja ITB 447/2009, *Złożone systemy izolacji cieplnej ścian zewnętrznych budynków ETICS. Zasady projektowania i wykonywania.*
3. *Wytyczne wykonawstwa, oceny i odbioru robót elewacyjnych z zastosowaniem zewnętrznych zespolonych systemów ocieplania ścian.* Stowarzyszenie na Rzecz Systemów Ociepleń. 2006
4. Materiały firmy ATLAS

Ekspert Techniczny GA

inż. Jerzy Siwek

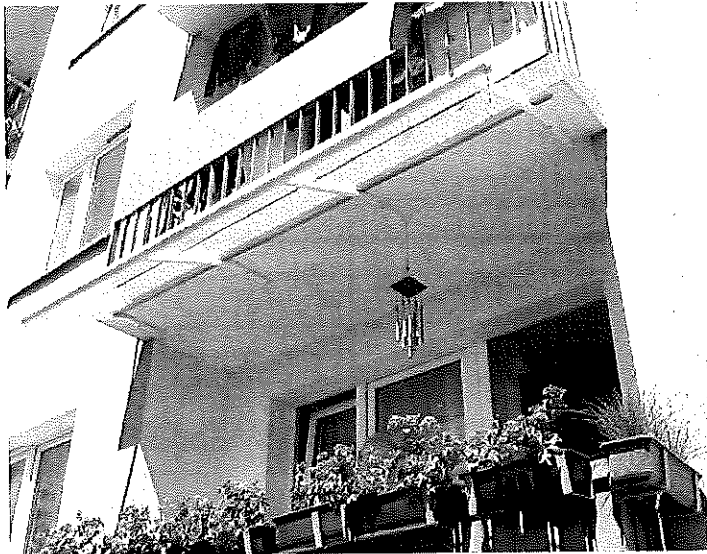

Daszek loggia nad balkon

Daszki balkonowe służą do ochrony płyty balkonowej przed szkodliwym działaniem warunków atmosferycznych.

#### **Daszek balkonowy płaski**

Daszek balkonowy loggia posiada konstrukcję wykonaną z aluminium malowanego proszkowo oraz wypełnienie z poliwęglanu komorowego. Zastosowana w wypełnieniu płyta z poliwęglanu komorowego zapewnia obustronną blokadę promieni UV. Daszek balkonowy loggia występuje w dwóch standardowych zestawieniach kolorystycznych: biała konstrukcja z wypełnieniem przezroczystym oraz brązowa konstrukcja z wypełnieniem w kolorze dymnym. Za dopłatą istnieje możliwość wykonania konstrukcji w innym kolorze z palety RAL.

Daszek wyposażony jest w rynienkę odpływową oraz uszczelkę przyścienną. Do daszka dołączony jest uniwersalny zestaw montażowy. W przypadku montażu na ścianie z ociepleniem, należy dodatkowo zastosować odpowiednio dobrane do rodzaju ściany kolki rozporowe lub tuleje dystansowe (nie dołączone).

Konstrukcja daszka balkonowego loggia pozwala na jego docinanie i łączenie daszków w celu osiągnięcia pożądanego wymiaru. Tym samym, przy użyciu dedykowanego zestawu połączeniowego, możliwe jest uzyskanie zadania o dowolnej szerokości (łączenie dwóch lub więcej elementów daszków standardowych o szerokości 100 lub 200 cm).

#### **Cechy charakterystyczne:**

- Aluminiowa konstrukcja malowana proszkowo na kolor biały lub brązowy
- Daszek posiada rynienki odpływowe w przedniej części
- Wypełnienie z poliwęglanu komorowego
- Moduły można łączyć i tworzyć nieograniczone szerokości
- W komplecie znajdują się wszystkie niezbędne śruby, uszczelki itp. potrzebne do zamontowania daszka na ścianie bez ocieplenia

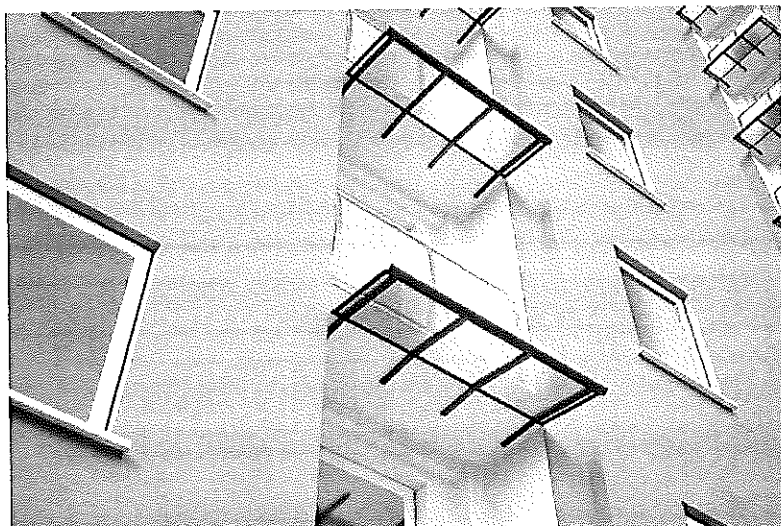

Daszek balkonowy płaski, daszek balkonowy loggia, daszek aluminiowy, daszek poliwęglan, daszek nad balkon, daszki loggi balkonowej, daszki balkonowe do samodzielnego montażu, daszki balkonowe pleksi, daszek na balkonie, daszek na balkon z poliwęglanu, daszek na balkon w bloku, daszek balkonowy na wymiar, daszek balkonowy allegro, daszek balkonowy w bloku, daszek nad balkonem, daszek nad balkonem cena, zadaszenie balkonu w bloku, zadaszenie balkonu cena, zadaszenie balkonu na wymiar, zadaszenie, daszek balkonowy, daszki balkonowe cena, daszki aluminiowe balkonowe, daszek balkonowy płaski, daszek balkonowy modułowy, daszki balkonowe modułowe, daszek nad balkon, zadaszenia z poliwęglanu, loggia balkon, loggia balkonowa, loggia w bloku, loggia aranżacje, loggia zadaszenie

#### Dostępne kolory

Konstrukcja daszka wykonana jest z aluminium i malowana jest techniką proszkową na kolor biały RAL9016 z wypełnieniem bezbarwnym lub brązowy RAL8017 z wypełnieniem dymnym (brąz). Inne kolory profili na specjalne zamówienie wg palety RAL.

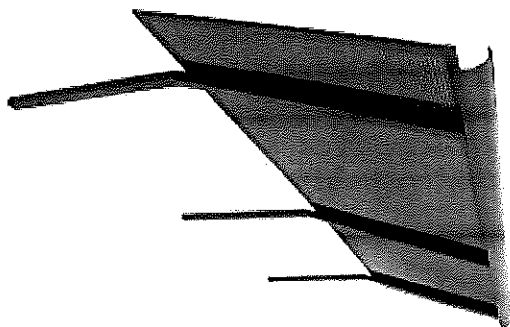
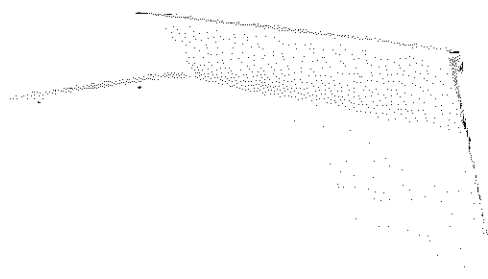

Konstrukcja i wypełnienie daszku  
Oferowane przez nas daszki, to wyroby najwyższej jakości. Profile aluminiowe malowane proszkowo, wypełnienie płyta komorowa z poliwęglanu.



### Wymiary produktu

Pomiaru daszku dokonuje się na podstawie przedstawionego rysunku, gdzie litery na obrazku odpowiadają odpowiednio wymiarom podanym w przedstawionej ofercie:

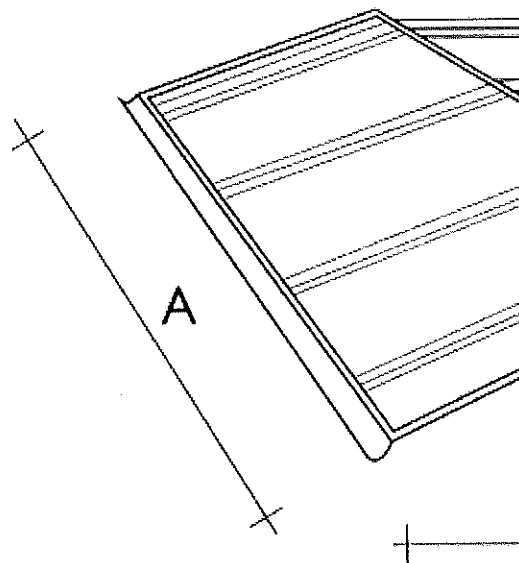

$a \times b \times c = 100 \times 57 \times 17 \text{ cm}$   
 $a \times b \times c = 200 \times 57 \times 17 \text{ cm}$

Skrajny wymiar 20cm - wartość stol

